

# 第40回徳島県小学生バドミントン選手権大会 第1回チャレンジ大会

平成26年7月21日 鳴門市アミノバリューホール

6年生以下男子シングルス Aブロック	岡本	森上	豊田	高田	勝敗	順位
岡本 悠伶 (藍住エンジェル)		5	3	1		
森上 依嗣 (上板レインボーズ)	5		2	4		
豊田 凌平 (小松島ジュニア)	3	2		6		
高田 結都 (加茂名ジュニア)	1	4	6			

6年生以下男子シングルス Bブロック	綿谷	中塩	齋藤	郡	勝敗	順位
綿谷 拓真 (上板ジュニア)		5	3	1		
中塩 佑哉 (助任ジュニア)	5		2	4		
齋藤 裕大 (福島ラビット)	3	2		6		
郡 涼太 (藍住エンジェル)	1	4	6			

## 6年生以下男子シングルス 決勝トーナメント

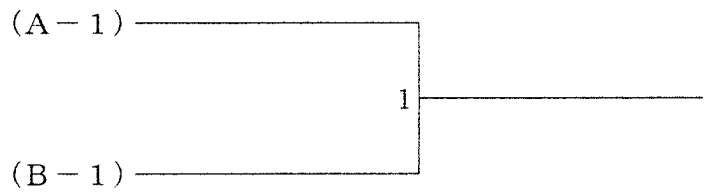

5年生以下男子シングルス Aブロック	井上	月原	榊尾	大和	勝敗	順位
井上 裕嗣 (藍住エンジェル)		5	3	1		
月原 優希 (助任ジュニア)	5		2	4		
榊尾 征弥 (上板ジュニア)	3	2		6		
大和 仁 (小松島ジュニア)	1	4	6			

5年生以下男子シングルス Bブロック	蛭原	長原	井上	勝敗	順位
蛭原 健心 (助任ジュニア)		3	1		
長原 稔 (上板レインボーズ)	3		2		
井上 克海 (福島ラビット)	1	2			

## 5年生以下男子シングルス 決勝トーナメント

5年生以下男子シングルス Cブロック	田辺	清水	藤田	山田	勝敗	順位
田辺 陸人 (助任ジュニア)		5	3	1		
清水 慧 (小松島ジュニア)	5		2	4		
藤田 航旗 (上板ジュニア)	3	2		6		
山田 慎之成 (北島Bambi)	1	4	6			

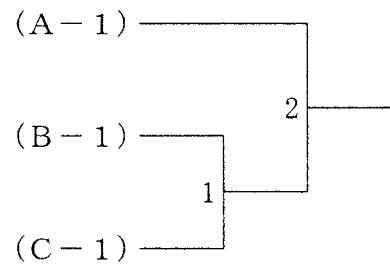

# 第40回徳島県小学生バドミントン選手権大会 第1回チャレンジ大会

平成26年7月21日 鳴門市アミノバリューホール

4年生以下男子シングルス Aブロック	西川	日下	後藤	戸田	勝敗	順位
西川 友貴 (藍住エンジェル)		5	3	1		
日下 椋太 (小松島ジュニア)	5		2	4		
後藤 大智 (北島Bambi)	3	2		6		
戸田 直也 (加茂名ジュニア)	1	4	6			

4年生以下男子シングルス Bブロック	川原	三浦	郡	原	勝敗	順位
川原 光騎 (助任ジュニア)		5	3	1		
三浦 惟貴 (小松島ジュニア)	5		2	4		
郡 楓 真 (藍住エンジェル)	3	2		6		
原 大 純 (北島Bambi)	1	4	6			

## 4年生以下男子シングルス 決勝トーナメント

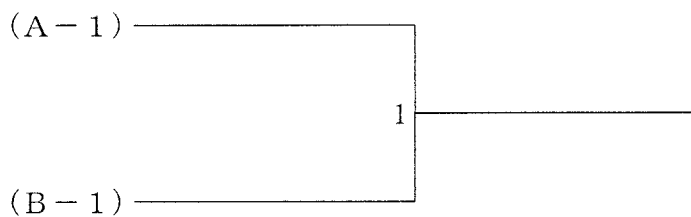

3年生以下男子シングルス Aブロック	田頭	菅我井	竹治	仲川	勝敗	順位
田頭 侑也 (藍住エンジェル)		5	3	1		
菅我井 優斗 (北島Bambi)	5		2	4		
竹治 宏晃 (八万ジュニア)	3	2		6		
仲川 結平 (林崎ジュニア)	1	4	6			

3年生以下男子シングルス Bブロック	西川	中山	原	田中	勝敗	順位
西川 佳吾 (藍住エンジェル)		5	3	1		
中山 珀 (内町ジュニア)	5		2	4		
原 奏心 (北島Bambi)	3	2		6		
田中 秀昂 (小松島ジュニア)	1	4	6			

## 3年生以下男子シングルス 決勝トーナメント

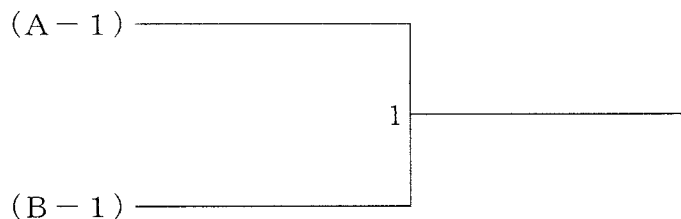

# 第40回徳島県小学生バドミントン選手権大会 第1回チャレンジ大会

平成26年7月21日 鳴門市アミノバリューホール

6年生以下女子シングルス Aブロック	美濃	滝口	大西	矢竹	勝敗	順位
美濃 汀 (北島Bambi)		5	3	1		
滝口 真央 (藍住エンジェル)	5		2	4		
大西 加菜 (加茂名ジュニア)	3	2		6		
矢竹 瑞穂 (林崎ジュニア)	1	4	6			

6年生以下女子シングルス Bブロック	井本	日下	大西	勝敗	順位
井本 有香 (桜谷スポーツ少年団)		3	1		
日下 美優 (小松島ジュニア)	3		2		
大西 真由花 (加茂名ジュニア)	1	2			

6年生以下女子シングルス Cブロック	中田	原	原	勝敗	順位
中田 杏優 (助任ジュニア)		3	1		
原 彩月 (上板ジュニア)	3		2		
原 心夏 (北島Bambi)	1	2			

6年生以下女子シングルス Dブロック	増本	伊豫谷	近藤	勝敗	順位
増本 光莉 (林崎ジュニア)		3	1		
伊豫谷 好葉 (助任ジュニア)	3		2		
近藤 晴 (八万ジュニア)	1	2			

6年生以下女子シングルス Eブロック	三木	味上	犬伏	勝敗	順位
三木 都萌 (藍住エンジェル)		3	1		
味上 凜 (桜谷スポーツ少年団)	3		2		
犬伏 千晴 (加茂名ジュニア)	1	2			

6年生以下女子シングルス 決勝トーナメント

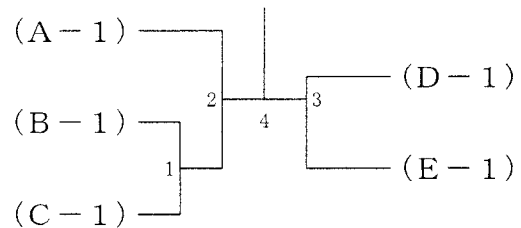

5年生以下女子シングルス Aブロック	久次米	原	森本	長谷原	勝敗	順位
久次米 愛 (藍住エンジェル)		5	3	1		
原 愛美 (上板ジュニア)	5		2	4		
森本 花奈 (北島Bambi)	3	2		6		
長谷原 倫 (福島ラビット)	1	4	6			

5年生以下女子シングルス Bブロック	森上	田中	高橋	勝敗	順位
森上 真央 (林崎ジュニア)		3	1		
田中 麻衣香 (福島ラビット)	3		2		
高橋 采也 (北島Bambi)	1	2			

5年生以下女子シングルス 決勝トーナメント

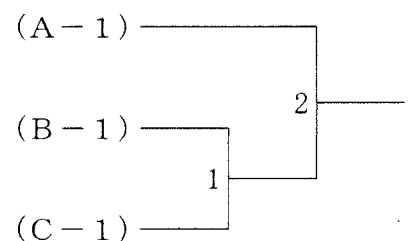

# 第40回徳島県小学生バドミントン選手権大会 第1回チャレンジ大会

平成26年7月21日 鳴門市アミノバリューホール

4年生以下女子シングルス Aブロック	金澤	流	笹尾	勝敗	順位
金澤 志歩 (藍住エンジェル)		3	1		
流 每実 (加茂名ジュニア)	3		2		
笹尾 さくら (福島ラビット)	1	2			

4年生以下女子シングルス Bブロック	古林	松下	久保	勝敗	順位
古林 優華 (藍住エンジェル)		3	1		
松下 菜美 (小松島ジュニア)	3		2		
久保 明日香 (八万ジュニア)	1	2			

4年生以下女子シングルス Cブロック	岡本	古林	高田	勝敗	順位
岡本 花菜 (相生B. C)		3	1		
古林 愛華 (藍住エンジェル)	3		2		
高田 咲楽 (八万ジュニア)	1	2			

4年生以下女子シングルス Dブロック	林	大西	三浦	勝敗	順位
林 真央 (北島Bambi)		3	1		
大西 彩愛 (藍住エンジェル)	3		2		
三浦 彩音 (藍住エンジェル)	1	2			

4年生以下女子シングルス Eブロック	平岡	大西	舛田	勝敗	順位
平岡 倅音 (助任ジュニア)		3	1		
大西 ひかり (加茂名ジュニア)	3		2		
舛田 愛実 (藍住エンジェル)	1	2			

4年生以下女子シングルス Fブロック	田頭	藤守	高橋	勝敗	順位
田頭 望乃加 (藍住エンジェル)		3	1		
藤守 佑美 (加茂名ジュニア)	3		2		
高橋 依万 (小松島ジュニア)	1	2			

4年生以下女子シングルス Gブロック	井上	山田	白石	勝敗	順位
井上 明香 (相生B. C)		3	1		
山田 渚 (助任ジュニア)	3		2		
白石 和 (藍住エンジェル)	1	2			

4年生以下女子シングルス Hブロック	村上	津村	橋本	勝敗	順位
村上 夏璃奈 (内町ジュニア)		3	1		
津村 琴葉 (藍住エンジェル)	3		2		
橋本 日和 (小松島ジュニア)	1	2			

4年生以下女子シングルス Iブロック	樋口	近藤	楠谷	勝敗	順位
樋口 未羽 (藍住エンジェル)		3	1		
近藤 さえ (八万ジュニア)	3		2		
楠谷 遥 (加茂名ジュニア)	1	2			

4年生以下女子シングルス 決勝トーナメント

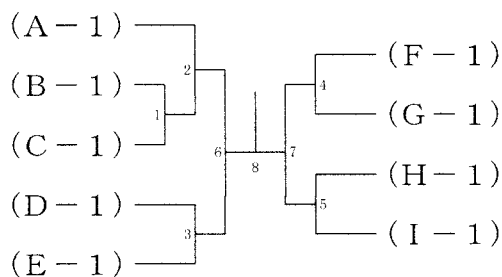

# 第40回徳島県小学生バドミントン選手権大会 第1回チャレンジ大会

平成26年7月21日 鳴門市アミノバリューホール

3年生以下女子シングルス Aブロック	樋口	柏木	両徳	久田	勝敗	順位
樋口 吹羽 (藍住エンジェル)		5	3	1		
柏木 香乃 (内町ジュニア)	5		2	4		
両徳 優莉 (八万ジュニア)	3	2		6		
久田 舞彩 (小松島ジュニア)	1	4	6			

3年生以下女子シングルス Bブロック	岩崎	小林	和田	勝敗	順位
岩崎 加恵 (八万ジュニア)		3	1		
小林 愛実 (北島Bambi)	3		2		
和田 七星 (助任ジュニア)	1	2			

3年生以下女子シングルス Cブロック	蔵本	小川	曾我井	勝敗	順位
蔵本 奈央 (内町ジュニア)		3	1		
小川 結菜 (小松島ジュニア)	3		2		
曾我井 柚月 (北島Bambi)	1	2			

3年生以下女子シングルス 決勝トーナメント

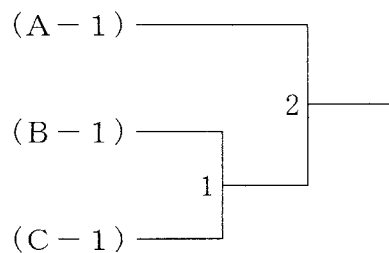

6年生以下ダブルス Aブロック	岡本	高田	原	勝敗	順位
岡本 悠伶 (藍住エンジェル)		3	1		
高田 結都 (加茂名ジュニア)	3		2		
原 彩月 (上板ジュニア)	1	2			

6年生以下ダブルス Bブロック	森上	豊田	中田	勝敗	順位
森上 依嗣 (上板レインボーズ)		3	1		
豊田 凌平 (小松島ジュニア)	3		2		
中田 杏優 (助任ジュニア)	1	2			

6年生以下ダブルス Cブロック	増本	郡	井本	勝敗	順位
増本 光莉 (林崎ジュニア)		3	1		
郡 涼太 (藍住エンジェル)	3		2		
井本 有香 (板谷スポーツ少年団)	1	2			

6年生以下ダブルス Dブロック	三木	犬伏	美濃	勝敗	順位
三木 都萌 (藍住エンジェル)		3	1		
犬伏 千晴 (加茂名ジュニア)	3		2		
美濃 汀原 (北島Bambi)	1	2			

6年生以下ダブルス 決勝トーナメント

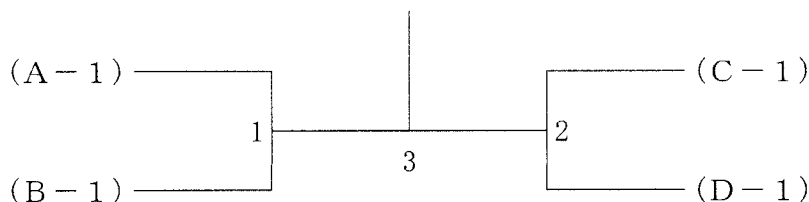

# 第40回徳島県小学生バドミントン選手権大会 第1回チャレンジ大会

平成26年7月21日 鳴門市アミノバリューホール

5年生以下ダブルス Aブロック	田川	辺原	大清水	和清水	高森	橋本	勝敗	順位
田辺 陸人 川原 光騎 (助任ジュニア)				3	1			
大和 仁 清水 慧 (小松島ジュニア)	3				2			
高橋 采也 森本 花奈 (北島Bambi)	1	2						

5年生以下ダブルス Bブロック	西川	川澤	蛭原	山田	勝敗	順位
西川 由香乃 金澤 志歩 (藍住エンジェル)			3	1		
蛭原 健心 月原 優希 (助任ジュニア)	3			2		
山田 慎之成 林 真央 (北島Bambi)	1	2				

## 5年生以下ダブルス 決勝トーナメント

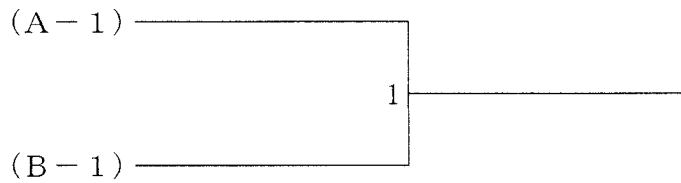

4年生以下ダブルス Aブロック	西川	大西	白石	高石	橋田	勝敗	順位
西川 友貴 郡 楓真 (藍住エンジェル)		5	3	1			
大西 ひかり 流 每実 (加茂名ジュニア)	5		2	4			
白石 和 舛田 愛実 (藍住エンジェル)	3	2		6			
高橋 依万 石田 心愛 (小松島ジュニア)	1	4	6				

4年生以下ダブルス Bブロック	後藤	大古	西村	村上	勝敗	順位
後藤 大智 原 大純 (北島Bambi)			3	1		
大西 彩愛 古林 優華 (藍住エンジェル)	3			2		
村上 夏璃奈 三好 唯月 (内町ジュニア)	1	2				

4年生以下ダブルス Cブロック	岡井	本上	古津	林村	橋本	勝敗	順位
岡本 花菜 井上 明香 (相生B. C)				3	1		
古林 愛華 津村 琴葉 (藍住エンジェル)	3				2		
橋本 日和 松下 菜美 (小松島ジュニア)	1	2					

4年生以下ダブルス Dブロック	平岡	樋口	山口	井山	勝敗	順位
平岡 倅音 山田 渚 (助任ジュニア)			3	1		
樋口 末羽 田頭 望乃加 (藍住エンジェル)	3			2		
櫻井 雄斗 中山 珀 (内町ジュニア)	1	2				

4年生以下ダブルス Eブロック	日下	三浦	藤守	近藤	勝敗	順位
日下 椋太 三浦 惟貴 (小松島ジュニア)		5	3	1		
三浦 彩音 樋口 吹羽 (藍住エンジェル)	5		2	4		
藤守 佑美 楠谷 遥 (加茂名ジュニア)	3	2		6		
近藤 さえ 久保 明日香 (八万ジュニア)	1	4	6			

## 4年生以下ダブルス 決勝トーナメント

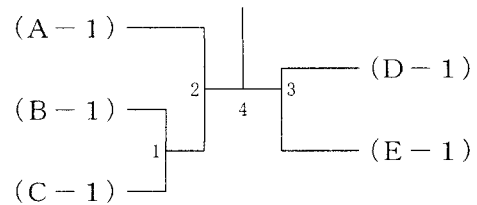

第40回徳島県小学生バドミントン選手権大会 第1回チャレンジ大会

平成26年7月21日 鳴門市アミノバリューホール

3年生以下ダブルス	田頭 西川	曾我井 原	両徳 岩崎	蔵本 柏木	小林 曾我井	勝敗	順位
田頭 侑也 (藍住エンジェル) 西川 佳吾		1	3	6	9		
曾我井 優斗 (北島Bambi) 原 奏心	1		10	4	7		
両徳 優莉 (八万ジュニア) 岩崎 加恵	3	10		8	5		
蔵本 奈央 (内町ジュニア) 柏木 香乃	6	4	8		2		
小林 愛実 (北島Bambi) 曾我井 柚月	9	7	5	2			

# 第40回徳島県小学生バドミントン選手権大会 第1回チャレンジ大会

平成26年7月21日 鳴門市アミノバリューホール

チャレンジ6年生以下シングルス Aブロック	木内	山下	西村	谷口	勝敗	順位
木内 翔喜 (小松島ジュニア)		5	3	1		
山下 祐玲加 (穴喰ジュニア)	5		2	4		
西村 百菜 (加茂名ジュニア)	3	2		6		
谷口 美空 (穴喰ジュニア)	1	4	6			

チャレンジ6年生以下シングルス Bブロック	谷川	新居	伊東	勝敗	順位
谷川 直弥 (加茂名ジュニア)		3	1		
新居 彩乃 (穴喰ジュニア)	3		2		
伊東 百咲 (穴喰ジュニア)	1	2			

チャレンジ6年生以下シングルス Cブロック	高島	前田	藤木	勝敗	順位
高島 真実 (穴喰ジュニア)		3	1		
前田 歩美 (小松島ジュニア)	3		2		
藤木 光 (八万ジュニア)	1	2			

チャレンジ6年生以下シングルス 決勝トーナメント

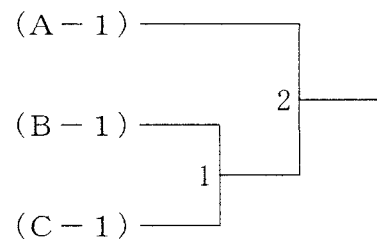

チャレンジ6年生以下シングルス Aブロック	藤田	斎藤	小林	勝敗	順位
藤田 恵輔 (加茂名ジュニア)		3	1		
斎藤 梨未 (小松島ジュニア)	3		2		
小林 泰輔 (北島Bambi)	1	2			

チャレンジ6年生以下シングルス Bブロック	安喜	尾崎	東條	勝敗	順位
安喜 夕奈 (八万ジュニア)		3	1		
尾崎 由 (小松島ジュニア)	3		2		
東條 充志 (小松島ジュニア)	1	2			

チャレンジ6年生以下シングルス Cブロック	忠津	近藤	山口	勝敗	順位
忠津 直樹 (北島Bambi)		3	1		
近藤 穂果 (小松島ジュニア)	3		2		
山口 藍弥 (八万ジュニア)	1	2			

チャレンジ6年生以下シングルス 決勝トーナメント

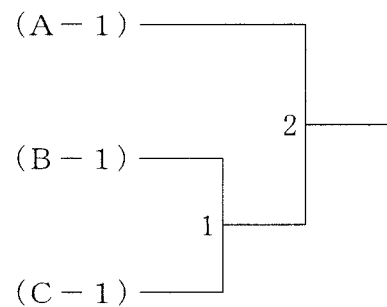



# 第40回徳島県小学生バドミントン選手権大会 第1回チャレンジ大会

平成26年7月21日 鳴門市アミノバリューホール

チャレンジ4年生以下シングルス Aブロック	藤 佐 仁	尾 田 中	三 好	勝 敗	順 位
藤佐 咲良 (相生B, C)		5	3	1	
仁尾 向日葵 (林崎ジュニア)	5		2	4	
田中 聖真 (小松島ジュニア)	3	2		6	
三好 唯月 (内町ジュニア)	1	4	6		

チャレンジ4年生以下シングルス Bブロック	豊 崎	坂 本	梅 森	勝 敗	順 位
豊崎 陽永 (藍住エンジェル)			3	1	
坂本 みゆ (加茂名ジュニア)	3			2	
梅森 愛里 (穴喰ジュニア)	1	2			

チャレンジ4年生以下シングルス Cブロック	尾 形	齋 藤	大 西	勝 敗	順 位
尾形 望美 (加茂名ジュニア)		3	1		
齋藤 凜 (林崎ジュニア)	3		2		
大西 毅英 (助任ジュニア)	1	2			

チャレンジ4年生以下シングルス Dブロック	新 居	立 石	田 村	勝 敗	順 位
新居 愛実 (穴喰ジュニア)		3	1		
立石 真菜 (藍住エンジェル)	3		2		
田村 芽 (相生B, C)	1	2			

チャレンジ4年生以下シングルス Eブロック	石 田	谷 川	櫻 井	勝 敗	順 位
石田 心愛 (小松島ジュニア)		3	1		
谷川 侑希 (加茂名ジュニア)	3		2		
櫻井 雄斗 (内町ジュニア)	1	2			

チャレンジ4年生以下シングルス 決勝トーナメント

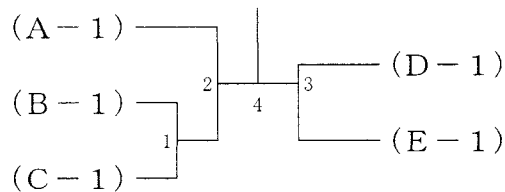

チャレンジ3年生以下シングルス Aブロック	門 田	松 田	鈴 江	小 林	勝 敗	順 位
門田 蒼依 (上板ジュニア)		5	3	1		
松田 美咲 (林崎ジュニア)	5		2	4		
鈴江 春稀 (内町ジュニア)	3	2		6		
小林 奏太 (小松島ジュニア)	1	4	6			

チャレンジ3年生以下シングルス Bブロック	近 藤	米 本	米 田	勝 敗	順 位
近藤 瑞生 (八万ジュニア)		3	1		
米本 宙那 (藍住エンジェル)	3		2		
米田 穂乃花 (林崎ジュニア)	1	2			

チャレンジ3年生以下シングルス Cブロック	舛 田	森 田	梶 本	勝 敗	順 位
舛田 結愛 (藍住エンジェル)		3	1		
森田 美咲 (小松島ジュニア)	3		2		
梶本 拓海 (上板ジュニア)	1	2			

チャレンジ3年生以下シングルス Dブロック	山 田	坂 本	正 木	米 田	勝 敗	順 位
山田 怜愛 (北島Bambi)		5	3	1		
坂本 ゆい (加茂名ジュニア)	5		2	4		
正木 舞 (八万ジュニア)	3	2		6		
米田 悠煌 (林崎ジュニア)	1	4	6			

チャレンジ3年生以下シングルス 決勝トーナメント

